

Obrázkový slovník hydraulickej proporčionálnej a servotechniky :)

Súčiastky sú zoradené v abecednom poradí (k 23. marcu 2019 sa v slovníku nachádza 9 objektov).

Názov:

**ELEKTRICKÝ HYDRAULICKÝ PROPORCIONÁLNY
REGULAČNÝ VENTIL SÉRIE EFBG**

Obrázok

Značka

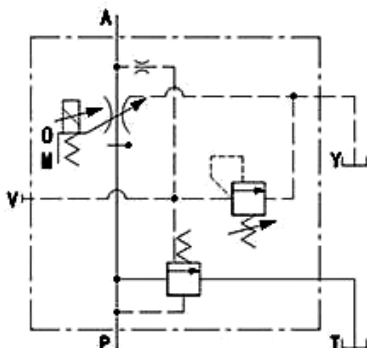

Názov:

**ELEKTRICKÝ HYDRAULICKÝ PROPORCIONÁLNY
POISTNÝ VENTIL DBE**

Obrázok

Značka

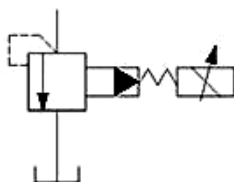

Názov:

**ELEKTRICKÝ HYDRAULICKÝ PROPORCIONÁLNY
POISTNÝ VENTIL DBEM**

Obrázok

Značka

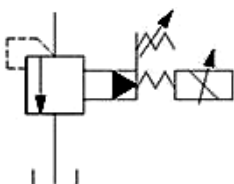

Názov: ELEKTRICKÝ HYDRAULICKÝ PROPORCIONÁLNY POISTNÝ VENTIL DBET
 Obrázok: Značka



Názov: PROPORCIONÁLNY ROZVÁDZAČ PRIAMO RIADENÝ (3-polohový, 4-cestný) POSÚVAČOVÉ PŘEVEDENIE
 Značka

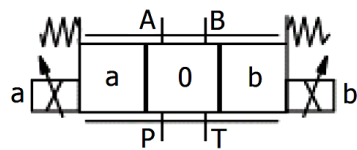

Názov: PROPORCIONÁLNY ROZVÁDZAČ PRIAMO RIADENÝ (3-polohový, 4-cestný) SO SNÍMAČOM POLOHY POSÚVAČA
 Značka

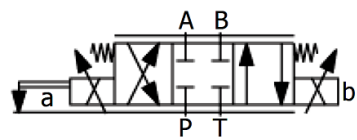

Názov: PROPORCIONÁLNY ROZVÁDZAČ PRIAMO RIADENÝ (3-polohový, 4-cestný) S INTEGROVANOU ELEKTRONIKOU, BEZ SNÍMAČA POLOHY
 Značka

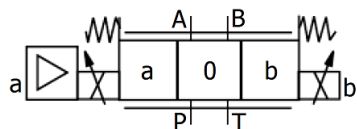

Názov: PROPORCIONÁLNY ROZVÁDZAČ PRIAMO RIADENÝ (3-polohový, 4-cestný) S INTEGROVANOU ELEKTRONIKOU, SO SNÍMAČOM POLOHY POSÚVAČA A SO SPÄTNOU VÄZBOU
 Značka

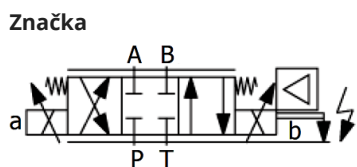

Názov: SERVOVENTIL
 Obrázok

